

# KneeGuard Kids 3



Montage- und  
Bedienungsanleitung



AUFBAU-  
VIDEO

## Warnhinweis

- Dieses Produkt ist nicht für den Schutz vor Erschütterungen durch einen Autounfall entwickelt worden.
- Dieses Produkt wurde als Fußstütze entworfen und sollte auch nur als solche verwendet werden.
- Stellen Sie sich nicht auf die Fußstütze und nutzen Sie diese auch nicht als Einstiegshilfe, um in den Autositz zu kommen.

## Achtung

- Kinderautositze mit einem fest montierten Stützfuß sind nicht mit der KneeGuardKids Fußstütze kompatibel.

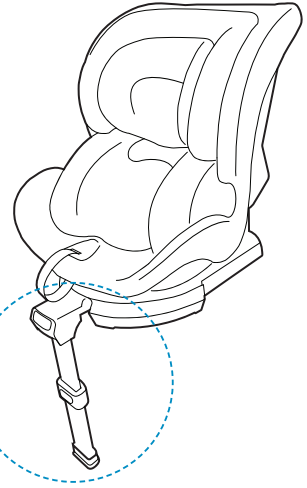

## Kartoninghalt

- Bitte prüfen Sie vor der Verwendung, ob alle Teile vollständig sind.
- Der höhenverstellbare Stützfuß und der Stützfuß sind bereits zusammengebaut.

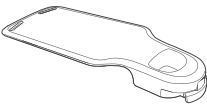

1 Sitzplatte



1 Fußplatte

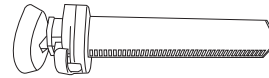

1 Stützfuß

+

1 höhenverstellbarer Stützfuß

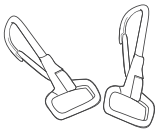

2 ISOFIX  
Karabinerhaken

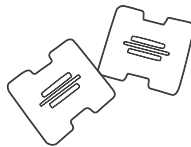

2 Befestigungsclips

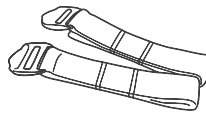

2 Gurte



1 Bedienungs-  
anleitung

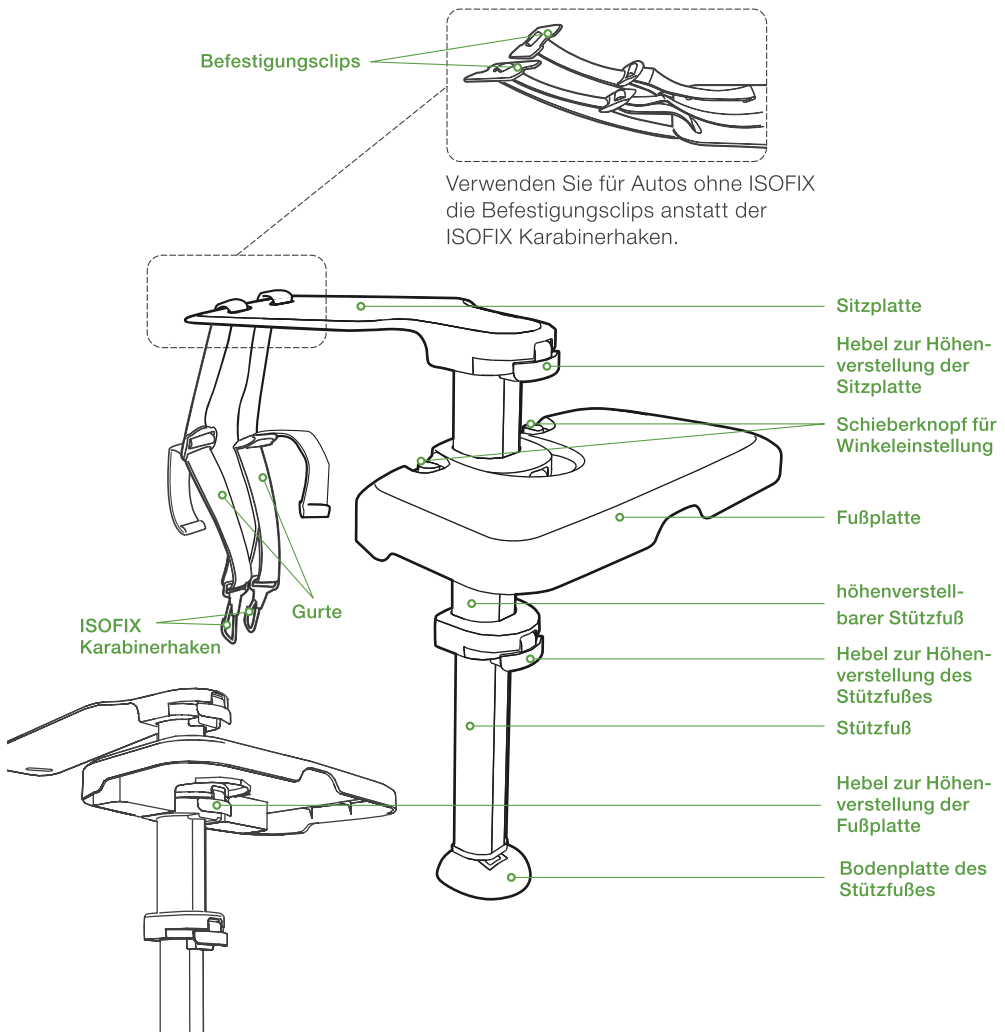

Maße Fußplatte (L x B): 36,7 x 21,5 cm  
 Sie benötigen im Fußraum einen Freiraum von mindestens 22 cm, um das KneeguardKids3 verwenden zu können.

# Montageanleitung

## Für Kinderautositze (bis 3 Jahre)

Bringen Sie zuerst die Sitzplatte und dann die Fußplatte an.

### Schritt 1: Montieren Sie die Sitzplatte

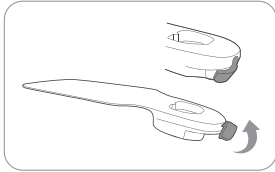

Heben Sie den Hebel der Sitzplatte an.

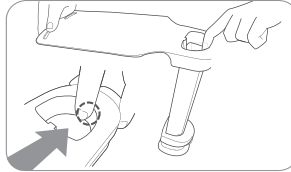

Drücken Sie den weißen Knopf in der Vorrichtung der Sitzplatte, während Sie den höhenverstellbaren Stützfuß hindurchschieben.

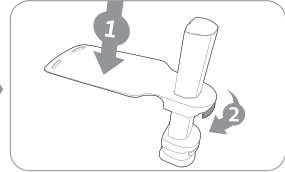

Platzieren Sie die Sitzplatte mittig vom höhenverstellbaren Stützfuß und drücken Sie den Hebel nach unten.

➤ Um den Hebel der Höhenverstellung zu schließen, muss diese durch leichte auf- und abwärts Bewegungen in die Nut am Stützfuß einrasten.

### Schritt 2: Montieren Sie die Fußplatte

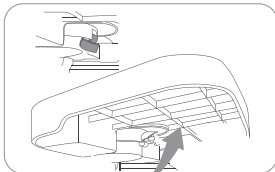

Heben Sie den Hebel der Fußplatte an.

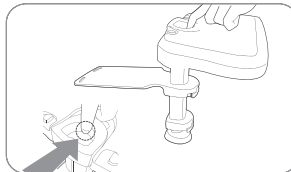

Drücken Sie den weißen Knopf in der Vorrichtung der Fußplatte, während Sie den höhenverstellbaren Stützfuß hindurchschieben.

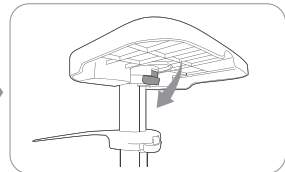

Platzieren Sie die Fußplatte oberhalb des höhenverstellbaren Stützfußes und drücken Sie den Hebel nach unten.

➤ Um den Hebel der Höhenverstellung zu schließen, muss diese durch leichte auf- und abwärts Bewegungen in die Nut am Stützfuß einrasten.

### Befestigung der Gurte mit ISOFIX Karabinerhaken (für Autos mit ISOFIX)

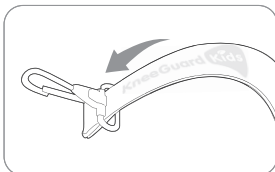

Halten Sie die Gurtseite mit eingraviertem Logo nach oben und führen den Gurt durch den ISOFIX Karabinerhaken von oben nach unten ein.

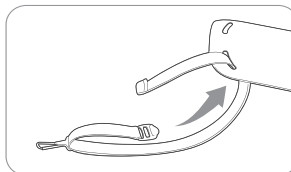

Stecken Sie den Gurt durch das Loch der Sitzplatte von unten nach oben hindurch.

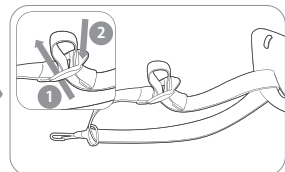

Stecken Sie den Gurt in die längenverstellbare Schnalle. (➤ Bitte befolgen Sie die im obigen Bild beschriebenen Schritte.)

➤ Verwenden Sie für Autos ohne ISOFIX die Befestigungsclips anstatt der ISOFIX Karabinerhaken. Eine detaillierte Anleitung zur Befestigung von den Clips finden Sie auf Seite 5.

## Für **Sitzerhöhungen und Kinderautositze** (ab 4 Jahre)

Bringen Sie als erstes die Fußplatte und danach die Sitzplatte an.

### Schritt 1: Montieren Sie die Fußplatte

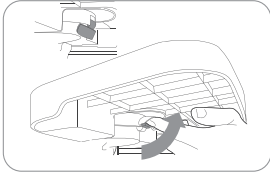

Heben Sie den Hebel der Fußplatte an.

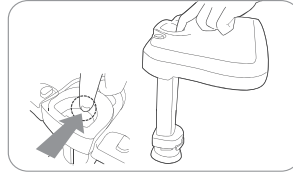

Drücken Sie den weißen Knopf in der Vorrichtung der Fußplatte, während Sie den höhenverstellbaren Stützfuß hindurchschieben.

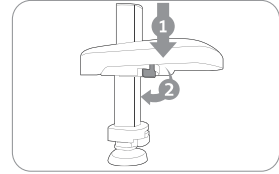

Platzieren Sie die Fußplatte mittig vom höhenverstellbaren Stützfuß und drücken Sie den Hebel nach unten.

- Um den Hebel der Höhenverstellung zu schließen, muss diese durch leichte auf- und abwärts Bewegungen in die Nut am Stützfuß einrasten.

### Schritt 2: Montieren Sie die Sitzplatte

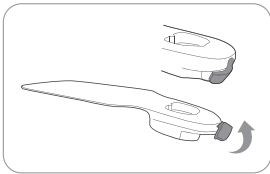

Heben Sie den Hebel der Sitzplatte an.

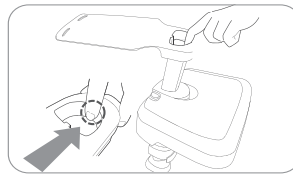

Drücken Sie den weißen Knopf in der Vorrichtung der Sitzplatte, während Sie den höhenverstellbaren Stützfuß hindurchschieben.

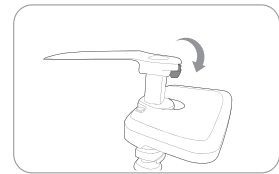

Platzieren Sie die Sitzplatte oberhalb vom höhenverstellbaren Stützfuß und drücken Sie den Hebel nach unten.

- Um den Hebel der Höhenverstellung zu schließen, muss diese durch leichte auf- und abwärts Bewegungen in die Nut am Stützfuß einrasten.

### Befestigung der Gurte mit **Befestigungsclips** (für Autos ohne ISOFIX)

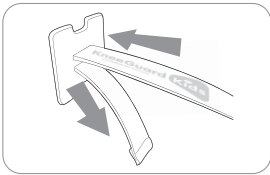

Führen Sie die Gurtseite mit eingraviertem Logo durch das obere Loch des Befestigungsclips und ziehen diesen wieder durch das untere Loch.

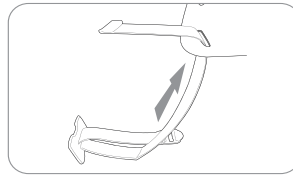

Stecken Sie den Gurt durch das Loch der Sitzplatte von unten nach oben hindurch.

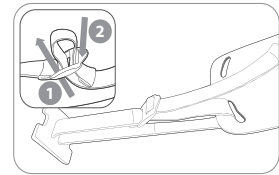

Stecken Sie den Gurt in die längenverstellbare Schnalle. (► Bitte befolgen Sie die im obigen Bild beschriebenen Schritte.)

- Verwenden Sie für Autos mit ISOFIX die Karabinerhaken anstatt der Befestigungsclips.  
Eine detaillierte Anleitung zur Befestigung der Karabinerhaken finden Sie auf Seite 4.

# Montage im Auto

## Autos mit ISOFIX (Anbringung mit ISOFIX Karabinerhaken)

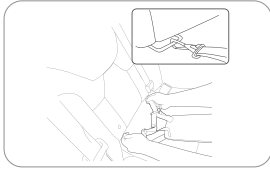

Hängen Sie die ISOFIX Karabinerhaken von oben nach unten in die ISOFIX Verriegelung.

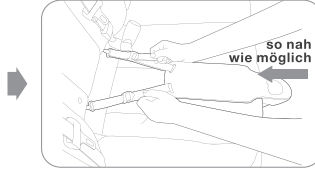

Platzieren Sie den höhenverstellbaren Stützfuß so nah wie möglich am Fahrzeugsitz und verstellen Sie entsprechend die Länge der Gurte. (➤ Wenn der höhenverstellbare Stützfuß nicht fest mit dem Fahrzeugsitz verbunden ist, könnte sich die Fußplatte bewegen.)

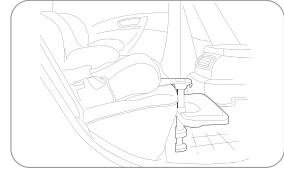

Nach der Anbringung des Kinderautositzes auf der Sitzplatte, passen Sie die Höhe der Fußplatte und des Stützfußes entsprechend der Größe Ihres Kindes an. (➤ Eine detaillierte Anleitung zur Höhenverstellung finden Sie auf Seite 7.)

## Autos ohne ISOFIX (Anbringung mit Clips)

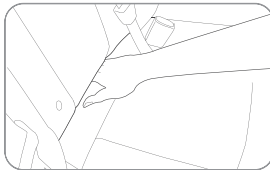

Stecken Sie Ihre Hand durch die Sitzbucht (Spalt zwischen Sitzkissen und Rückenlehne) Ihres Fahrzeugsitzes, um zu überprüfen, ob genügend Raum für die Anbringung der Clips vorhanden ist. (➤ Sicherheit geht vor. Achten Sie darauf, dass Sie sich dabei nicht verletzen.)

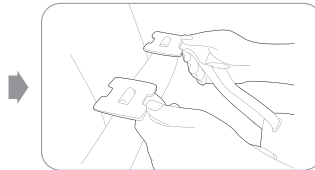

Halten Sie die Befestigungsclips waagrecht.

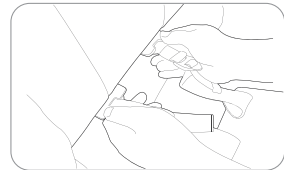

Fügen Sie die Clips, wie abgebildet, waagrecht in die Lücke ein.

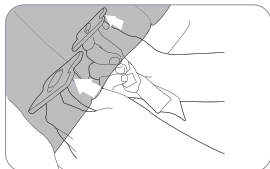

Halten Sie beim Durchschieben die Befestigungsclips waagrecht und stellen Sie die Clips nach dem Durchführen senkrecht auf.

(➤ Wenn Sie die Clips nicht senkrecht aufstellen können, drücken Sie die Befestigungsclips tiefer in die Sitzbucht.)

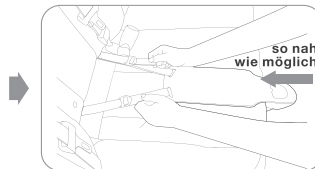

Platzieren Sie den höhenverstellbaren Stützfuß so nah wie möglich am Fahrzeugsitz und verstellen Sie entsprechend die Länge der Gurte. (➤ Wenn der höhenverstellbare Stützfuß nicht fest mit dem Fahrzeugsitz verbunden ist, könnte sich die Fußplatte bewegen.)

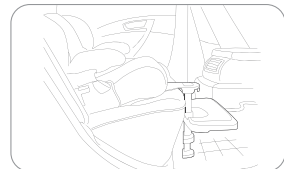

Nach der Anbringung des Kinderautositzes auf der Sitzplatte, passen Sie die Höhe der Fußplatte und des Stützfußes entsprechend der Größe Ihres Kindes an.

(➤ Eine detaillierte Anleitung zur Höhenverstellung finden Sie auf Seite 7.)

## Anleitung zur Höhenverstellung

### Für Kinderautositze (bis 3 Jahre)

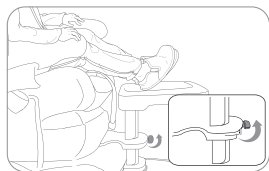

Setzen Sie Ihr Kind in den Kinderautositz und öffnen den Hebel der Sitzplatte. ( > Die Fußplatte muss dabei in der obersten Nut des Stützfußes montiert sein.)

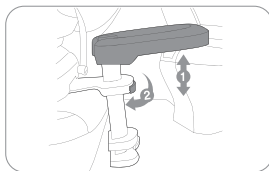

Um die Positionshöhe der Fußplatte auf die Größe des Kindes anzupassen, muss der höhenverstellbare Stützfuß entsprechend nach oben oder unten geschoben werden. Danach schließen Sie den Hebel aus vorherigem Schritt wieder.

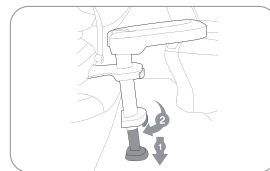

Der Stützfuß muss den Boden des Fahrzeuges erreichen. Dazu öffnen Sie den Hebel des Stützfußes, um die Höhe entsprechend anzupassen. Anschließend muss der Hebel wieder geschlossen werden.

### Für Sitzerrhöhungen und Kinderautositze (ab 4 Jahre)

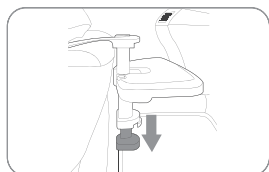

Der Stützfuß muss den Boden des Fahrzeuges erreichen. Dazu öffnen Sie den Hebel am Stützfuß, um die Höhe entsprechend anzupassen. Anschließend muss der Hebel wieder geschlossen werden.

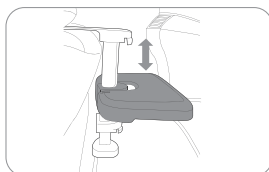

Um die Positionshöhe der Fußplatte auf die Größe des Kindes anzupassen, öffnen Sie den Hebel der Fußplatte und schieben diese entsprechend nach oben oder unten. Danach schließen Sie den Hebel wieder.

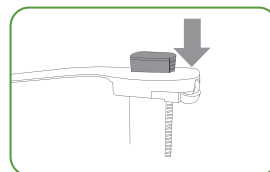

#### > Achtung

Wenn der Sitz Ihres Fahrzeuges niedriger als Andere ist, montieren Sie die Sitzplatte auf eine niedrigere Position des höhenverstellbaren Stützfußes.

## Winkel-Einstellung der Fußstütze

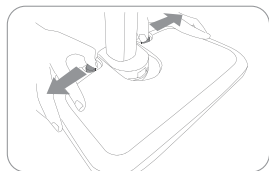

Halten Sie beide Knöpfe nach außen gedrückt.

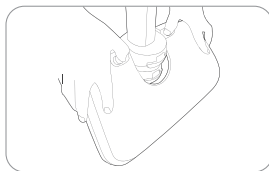

Wenn Sie die gewünschte Winklereinstellung erreicht haben, lassen Sie die Knöpfe wieder los, damit die Fußplatte einrastet.

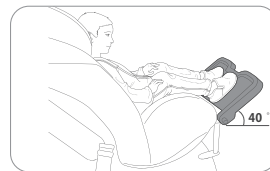

Bei Kleinkindern ist die Fußstellung im Sitzen um etwa 40 Grad geneigt, deshalb ist zu empfehlen, diese Winklereinstellung anzupassen.

## Über das Produkt

- Produkt: Autositz Fußstütze
- Model: KneeGuardKids 3 INNO SENSE
- Empfohlenes Alter: bis 9 Jahre (weniger als 30 kg)
- Maße (L x B x H):  
Sitzplatte: 36 x 13,3 x 3,5 cm / Fußplatte: 36,7 x 21,5 x 4 cm /  
Höhenverstellbarer Stützfuß: 7,4 x 7,4 x 28,3 cm / Stützfuß: 7,4 x 8 x 28,7 cm
- Gewicht: 1,2 kg
- Materialien: ABS, PP, PC
- Herstellung: inGarden Corporation
- Herkunftsland: Südkorea

## Sicherheitshinweise

- Montieren Sie die ISOFIX Karabinerhaken oder die Befestigungsclips stets fest und sicher.
- Steigen Sie erst in das Fahrzeug ein, nachdem die Fußplatte vollständig nach unten geklappt ist und nehmen Sie die Fußstütze erst in Gebrauch, wenn die Fußplatte wieder in waagrechter Position ist.
- Stellen Sie sich nicht auf die Fußstütze und nutzen Sie sie auch nicht als Einstiegshilfe, um in den Autositz zu kommen.
- Vor Beginn der Autofahrt sollte die Höhen- und Winkelanpassung von einem Erwachsenen durchgeführt werden.
- Entfernen Sie die Fußstütze, wenn sie für längere Zeit nicht benutzt wird und bewahren Sie sie separat auf.
- Wenn die Autositz-Fußstütze verschmutzt ist, reinigen Sie diese bitte mit einem sanften Reinigungsmittel.
-  - zertifiziert

## Garantie

- Dieses Produkt wurde unter strengen Qualitätskontrollen hergestellt.
- Die 6-monatige Garantie für KneeGuardKids 3 beginnt ab dem Kaufdatum.
- Während der Garantiezeit werden defekte Produkte repariert oder kostenlos ausgetauscht.
- Bei Schäden, die durch den Kunden verursacht werden, oder bei Verlust von Gebrauchsgegenständen, werden kostenlose Reparaturen oder Rückerstattungen nicht gewährt, auch nicht während der Garantiezeit.

Vertrieb durch:  **BABYPLUS**<sup>®</sup>  
THE FUN COMPANY

BABY-PLUS eG • Tiefe Gasse 11-13 • D-97084 Würzburg  
Telefon: +49 (0) 931/2 99 25-0 • [www.baby-plus.de](http://www.baby-plus.de)



# KneeGuard Kids 3



Assembly- and  
instruction manual



INSTRUCTION  
VIDEO

## Warning

- This product is not designed to protect against shock caused by a car crash.
- This product is designed to be a footrest and should be used as such.
- **Do not stand on the footrest or use as a step to get into the car seat.**

## Caution

- Cannot be used for car seats with a Load Leg.
- Can be used when detaching a Load (support) Leg.

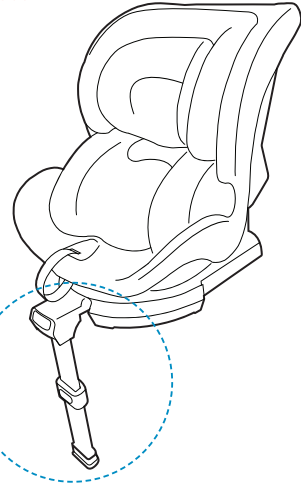

## Box Contents

- Please ensure below contents before using.
- Assembled the Height Control Bar and the Load Leg is included.

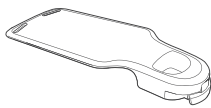

1 Installing Plate



1 Foot Plate

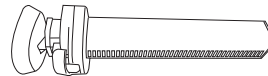

1 Load Leg + 1 Height Control Bar

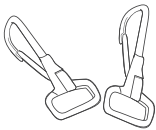

2 ISOFIX Hooks

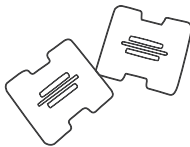

2 Installing Clips

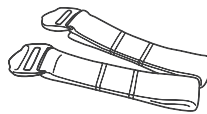

2 Belts



1 Instruction Manual

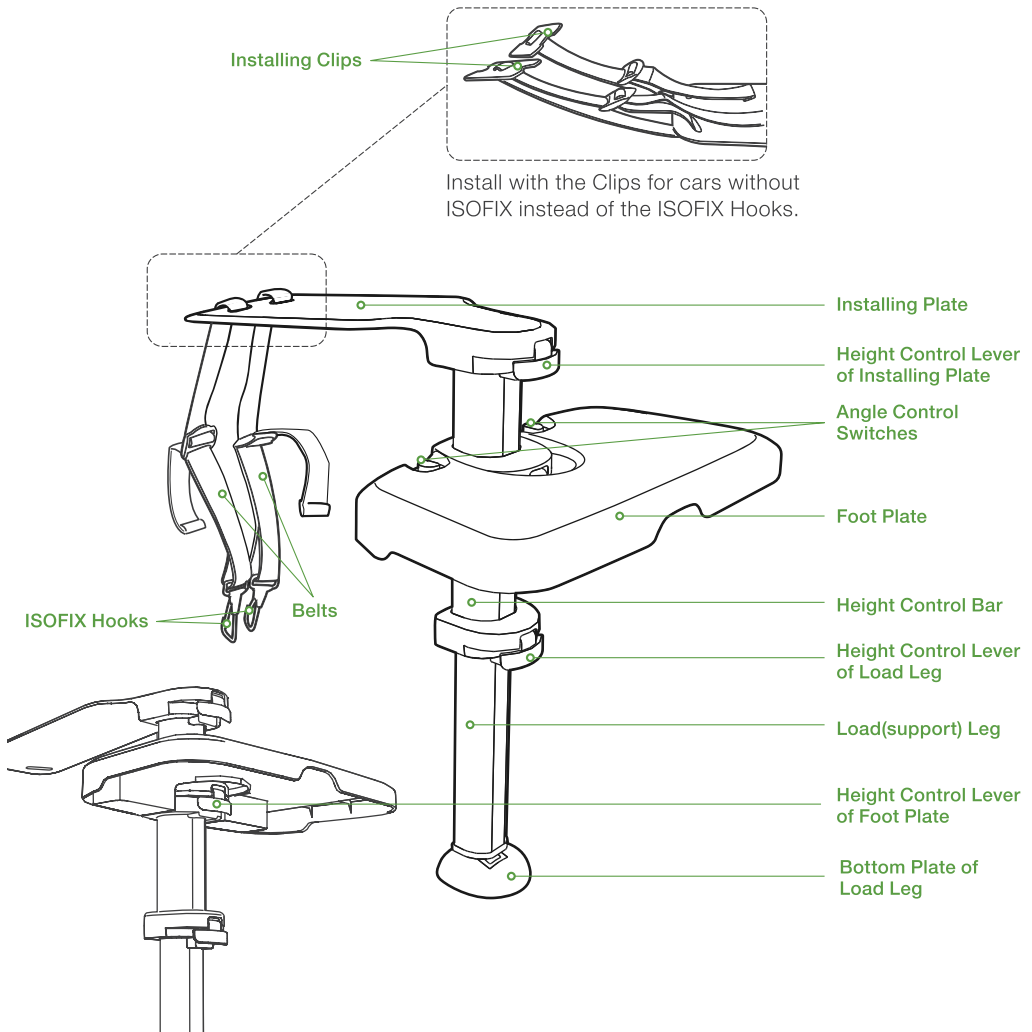

Install with the Clips for cars without ISOFIX instead of the ISOFIX Hooks.

Foot Plate dimensions (L x W): 36,7 x 21,5 cm  
 To use KneeGuardKids 3, you need to have the space at least 22 cm.

## Assembling Method

### For infant & convertible car seat (Ages 3 and under)

Assemble the Installing Plate first and then the Foot Plate.

#### STEP 1: Assemble the Installing Plate

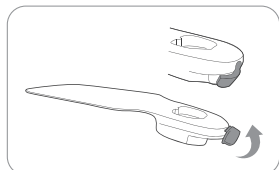

Lift the lever of Installing Plate.

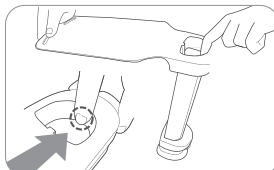

Pushing the button (protrusion) of the Installing Plate hole inside, join the Installing Plate and the Height Control Bar.

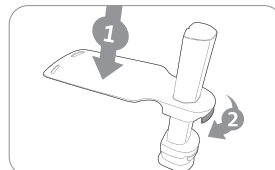

Place the Installing Plate in the middle of the Height Control Bar and then pull down the lever.

► You can pull down the Height Control Lever by using slight up and down movements to match the groove and uneven surface.

#### STEP 2: Assemble the Foot Plate

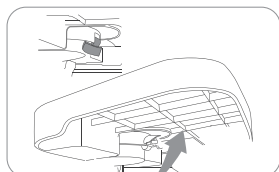

Lift the lever of Foot Plate.

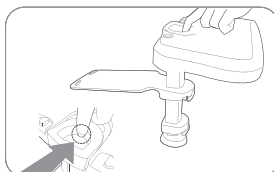

Pushing the button (protrusion) of the Foot Plate hole inside, join the Foot Plate and the Height Control Bar.

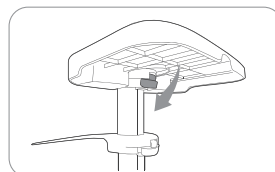

Place the Foot Plate on top of the Height Control Bar and then pull down the lever.

► You can pull down the Height Control Lever by using slight up and down movements to match the groove and uneven surface.

#### Attaching the Belts with ISOFIX Hooks (cars with ISOFIX)

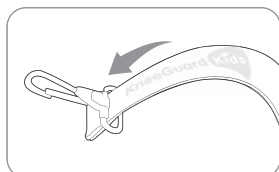

Holding the Belt with engraved logo side, insert the Belt to the ISOFIX Hook from top to bottom.

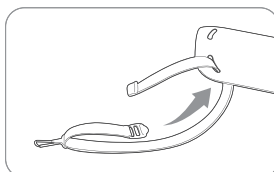

Insert the Belt to hole in the back of the Installing Plate from bottom to top.

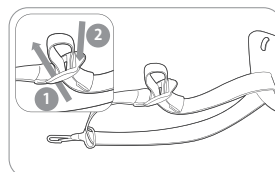

Insert the Belt into the length adjustable buckle.

(► Please follow the steps as described in the above picture.)

► Install with the Clips for cars without ISOFIX instead of the ISOFIX Hooks.  
Please refer on page 13 for a detailed attaching method of the Clips.

## For booster & junior car seat (ages 4 and over)

Assemble the Foot Plate first and then Installing Plate after.

### STEP 1: Assemble the Foot Plate

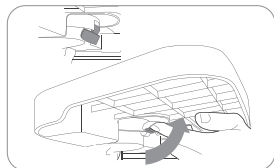

Lift the lever of Foot Plate.

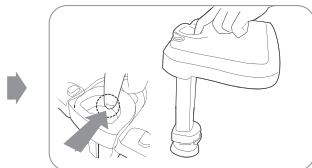

Pushing the button (protrusion) of the Foot Plate hole inside, join the Foot Plate and the Height Control Bar.

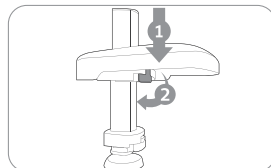

Place the Foot Plate in the middle of the Height Control Bar and then pull down the lever.

➤ You can pull down the Height Control Lever by using slight up and down movements to match the groove and uneven surface.

### STEP 2: Assemble the Installing Plate

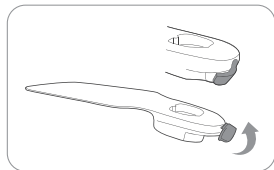

Lift the lever of Installing Plate.

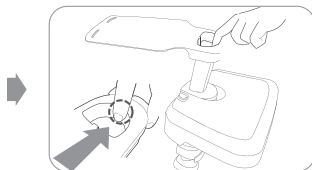

Pushing the button (protrusion) of the Installing Plate hole inside, join the Installing Plate and the Height Control Bar.

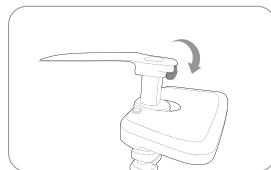

Place the Installing Plate on top of the Height Control Bar and then pull down the lever.

➤ You can pull down the Height Control Lever by using slight up and down movements to match the groove and uneven surface.

### Attaching the Belts with Installing Clips (cars without ISOFIX)

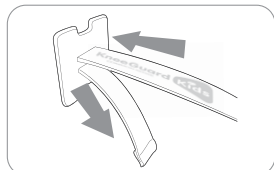

Holding the Belt with engraved logo side, insert it into the top hole of the Installing Clip, and then pull it out again through the bottom hole.

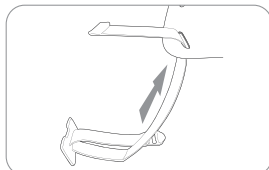

Insert the Belt to hole in the back of the Installing Plate from bottom to top.

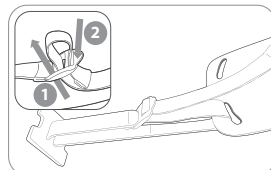

Insert the Belt into the length adjustable buckle.

(➤ Please follow the steps as described in the above picture.)

➤ Install with the Hooks for cars with ISOFIX instead of the Clips.

Please refer on page 12 for a detailed attaching method of the Hooks.

# Installing method

## Cars with ISOFIX (install with ISOFIX Hooks)

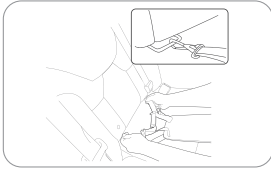

Hang the ISOFIX Hooks from top to bottom on the ISOFIX LATCH.

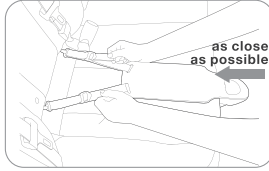

Place the Height Control Bar close to the vehicle seat and then fasten the Belts.

(> If the Height Control Bar is not firmly contacted to the vehicle seat, the Foot Plate may shake.)

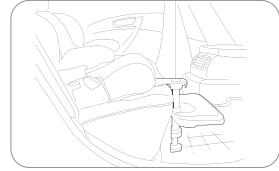

After install the car seat on the Installing Plate, adjust height of the Foot Plate and the Load Leg for the comfort level of your kid.

(> Please refer to page 15 for a detailed height adjustment method)

## Cars without ISOFIX (install with Clips)

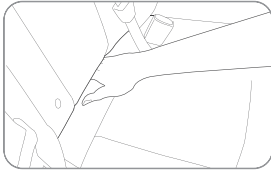

Insert your hand in the gap (seat bight) between the cushion and the back of the vehicle seat to check if there is enough room for the Installing Clips.

(> Safety first, make sure your hand is safe.)

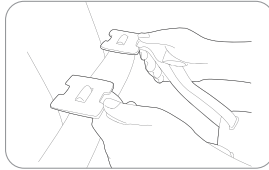

Hold the Installing Clips horizontally facing upside.

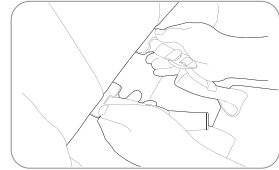

Insert the Installing Clips into the gap as shown while keeping its face downward.

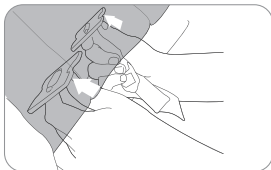

Push the Installing Clips horizontally all the way and then push and stand the Clips vertically.

(> If you cannot stand the Clips vertically, push the Installing Clips further downward.)



Place the Height Control Bar close to the vehicle seat and then fasten the Belts.

(> If the Height Control Bar is not firmly contacted to the vehicle seat, the Foot Plate may shake.)

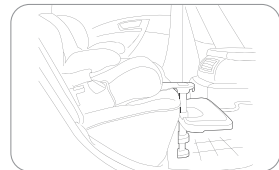

After install the car seat on the Installing Plate, adjust height of the Foot Plate and the Load Leg for the comfort level of your kid.

(> Please refer to page 15 for a detailed height adjustment method.)

## Height Adjustment method

### For infant & convertible car seat (ages 3 and under)

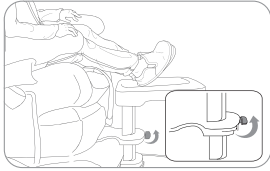

Place the kid on the car seat and lift the lever of Installing Plate.

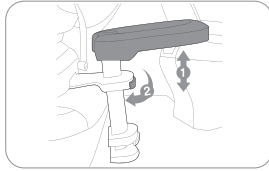

Adjust height of the Foot Plate to match the feet of the kid and then pull down the lever.

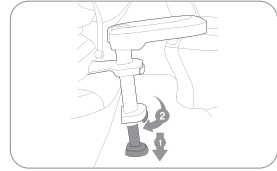

Lift the lever of Load Leg. Adjust the height of Load Leg to reach the floor of the vehicle and then pull down the lever.

### For booster & junior car seat (ages 4 and over)

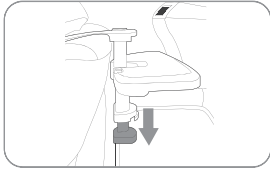

Lift the lever of Load Leg. Adjust the height of Load Leg to reach the floor of the vehicle and then pull down the lever.

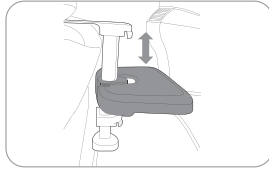

Place the kid on the car seat and lift the lever of Foot Plate. Adjust height of the Foot Plate to match the feet of the kid and then pull down the lever.

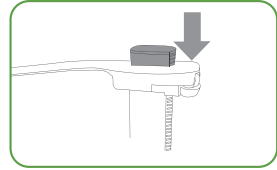

**> Caution**  
If your vehicle's seat is lower than others, assemble the Installing Plate to low position of the Height Control Bar.

## Angle Adjustment method

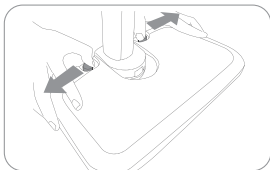

Push both of the Angle Control Switches outward.

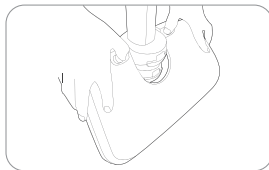

After release the switches at desired angle, gently shake the Foot Plate up and down so that the switches return to its original position.

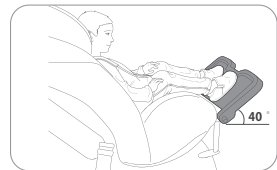

The sole is inclined by about 40 degrees, so it is more comfortable for infants to adjust angle of the Foot Plate to 40 degrees.

## About the product

- Product: Car seat Footrest
- Model: KneeGuardKids 3 INNO SENSE
- Recommended Age: 9 years and under (less than 30 kg)
- Dimensions (L x W x H):  
Installing Plate: 36 × 13,3 × 3,5 cm / Foot Plate: 36,7 × 21,5 × 4 cm /  
Height Control Bar: 7,4 × 7,4 × 28,3 cm / Load Leg: 7,4 × 8 × 28,7 cm
- Weight: 1,2 kg
- Materials: ABS, PP, PC
- Manufacture: inGarden Corporation
- Country of Origin: South Korea

## Cautions

- Mount firmly and securely using the ISOFIX Hooks or Installing Clips.
- Board the vehicle after fully folding the Foot Plate and use it after unfolding them.
- Do not stand on the footrest or use as a step to get into the car seat.
- Height and angle adjustment should be made by an adult when the vehicle is not in motion.
- Remove them when not in use for a long time and keep them separately.
- When it is dirty, please clean it with a gentle detergent.
-  - certified

## Warranty

- This product was manufactured under strict quality control process.
- The 6 month warranty for KneeGuardKids 3 begins on the date of purchase.
- During the warranty period, defective products will be A/S or replaced free of charge.
- Damage caused by the customer, normal loss of parts will not be A/S or replaced free of charge even during the warranty period.

Distributed by:



BABY-PLUS eG • Tiefe Gasse 11-13 • D-97084 Würzburg  
Telefon: +49 (0) 931/2 99 25-0 • [www.baby-plus.de](http://www.baby-plus.de)